

# WeteLux



## **Solar-Fluter mit Bewegungsmelder** **Solar Floodlight with Motion Sensor**

Art. 97 53 50

**DE Bedienungsanleitung**

**GB Instruction Manual**

**FR Mode d'emploi**

**NL Handleiding**

**IT Informazioni sulla Sicurezza**



## **Sehr geehrte Damen und Herren,**

Bedienungsanleitungen enthalten wichtige Hinweise für den Umgang mit Ihrem neuen Produkt. Sie ermöglichen Ihnen, alle Funktionen zu nutzen, und sie helfen Ihnen, Missverständnisse zu vermeiden und Schäden vorzubeugen. Bitte nehmen Sie sich die Zeit, diese Bedienungsanleitung in Ruhe durchzulesen und bewahren Sie diese für späteres Nachlesen gut auf.

## **Dear Customers,**

Instruction manuals provide valuable hints for using your new device. They enable you to use all functions, and they help you avoid misunderstandings and prevent damage. Please take the time to read this manual carefully and keep it for future reference.

## **Chers clients,**

Les manuels d'instructions fournissent des conseils précieux sur l'utilisation de votre nouvel appareil. Ils vous permettent d'utiliser toutes les fonctions et vous aident à éviter les malentendus et à éviter les dommages. Veuillez prendre le temps de lire attentivement ce manuel et de le conserver pour référence ultérieure.

## **Geachte Klant**

Instructiehandleidingen bieden waardevolle tips voor het gebruik van uw nieuwe apparaat. Ze stellen u in staat alle functies te gebruiken en helpen u misverstanden en schade te voorkomen. Neem de tijd om deze handleiding aandachtig door te lezen en bewaar deze voor toekomstig gebruik.

**Montage und Inbetriebnahme**  
**Assembling and Setting up**  
**Installation et mise en service**  
**Montage en inbedrijfstelling**

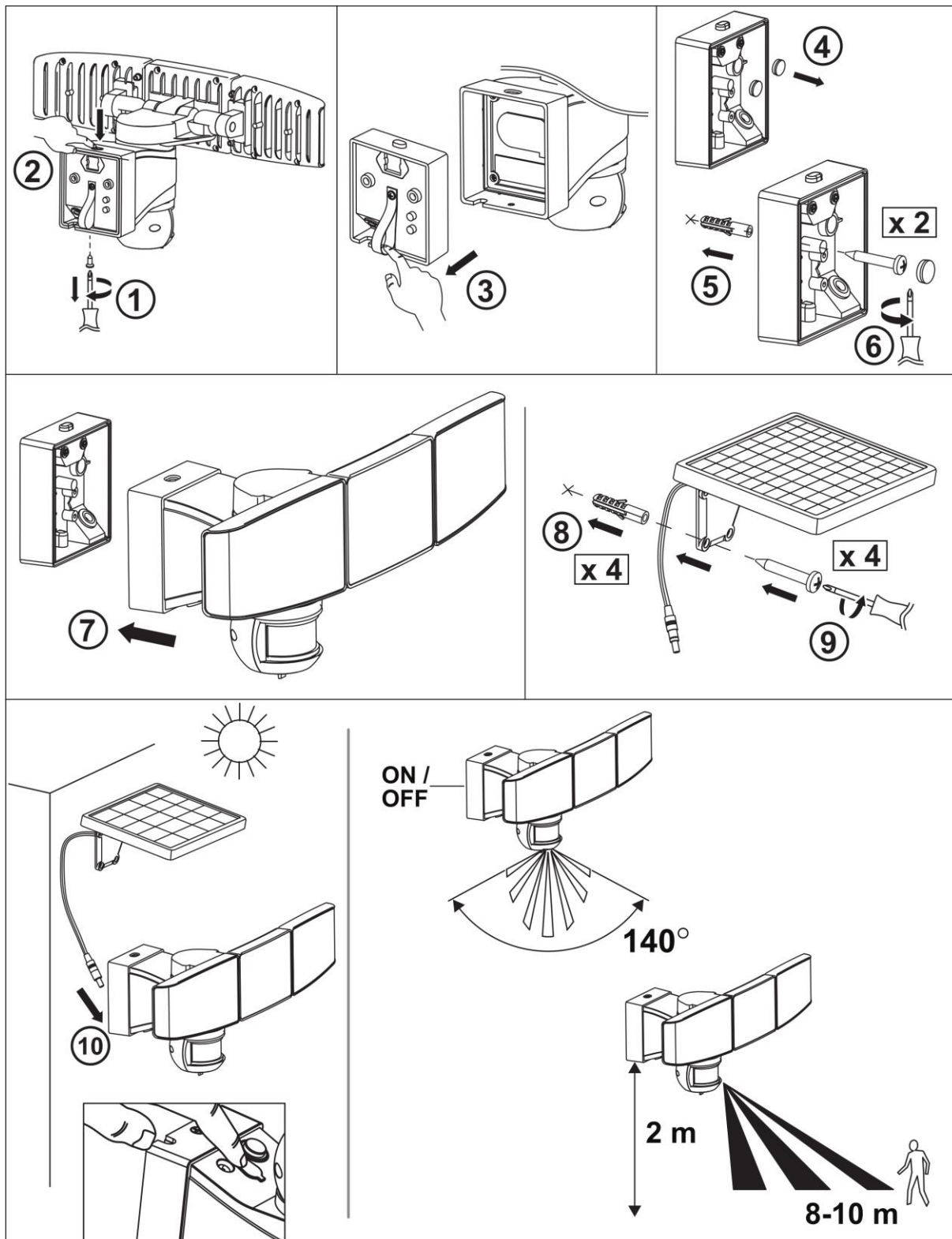

**Wechseln des Akkus**  
**Replacing the Battery**  
**Changer la pile**  
**Batterijen verwisselen**

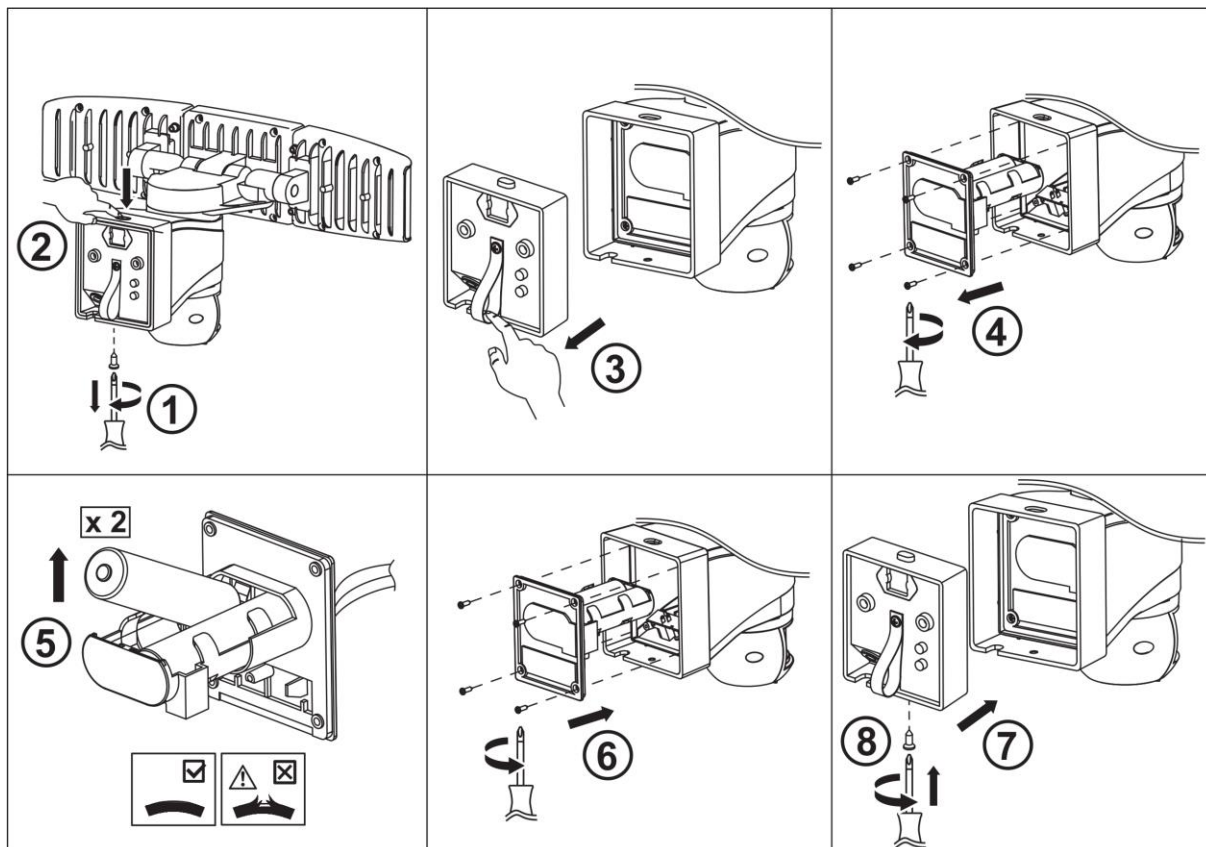

# SICHERHEITSHINWEISE



**Beachten Sie bitte zur Vermeidung von Fehlfunktionen, Schäden und gesundheitlichen Beeinträchtigungen folgende Hinweise:**

- Bitte lesen Sie diese Bedienungsanleitung aufmerksam durch und benutzen Sie das Gerät ausschließlich gemäß dieser Anleitung. 
- Entsorgen Sie nicht benötigtes Verpackungsmaterial oder bewahren Sie dieses an einem für Kinder unzugänglichen Ort auf. Es besteht Erstickungsgefahr!
- Personen mit eingeschränkten physischen, sensorischen oder geistigen Fähigkeiten dürfen das Gerät nicht benutzen, es sei denn, sie werden durch eine Betreuerin/einen Betreuer beaufsichtigt und unterwiesen.
- Dieser Artikel ist kein Spielzeug. Lassen Sie Kinder nicht mit dem Solar-Fluter spielen.
- Betreiben Sie den Solar-Fluter ausschließlich mit zwei Akkus 3,7 V 1800 mAh 18650 LI-ION.
- Akkus dürfen nicht auseinander genommen, ins Feuer geworfen oder kurzgeschlossen werden.
- Das Produkt darf keinen extremen Temperaturen, starken Vibrationen oder starken mechanischen Beanspruchungen ausgesetzt werden.
- Falls am Gerät Schäden auftreten, benutzen Sie das Gerät nicht mehr und lassen Sie es durch einen Fachmann instand setzen oder wenden Sie sich an unsere Kundenbetreuung. Zerlegen Sie das Gerät nicht und unternehmen Sie keine eigenen Reparaturversuche.



**Batterien gehören nicht in den Hausmüll.**  
Bitte führen Sie sie Ihrer lokalen Sammelstellen für Altbatterien zu.



# Bedienung



## Bestimmungsgemäße Verwendung

Das Produkt dient als Solarbeleuchtung zur Ausleuchtung von Wegen oder Bereichen. Mittels des Solar-Panels wird bei Tageslicht der Akku aufgeladen. Der Solar-Fluter schaltet bei Dunkelheit automatisch das Licht ein, die eingelezten Akkus übernehmen die Energieversorgung der Lichtquelle. Am Tag schaltet sich das Licht der Solarleuchte automatisch wieder aus.

## Montage und Inbetriebnahme

- Montieren Sie den Solar-Fluter der Produktabbildung entsprechend und verbinden Sie den Stecker des Solarpaneels mit der Buchse am Fluter.
- Der Solar-Fluter ist in wettergeschützter Ausführung und somit gegen Feuchtigkeit geschützt, sie darf aber nicht direkt großer Nässe ausgesetzt oder in Wasser getaucht werden.
- Sollte sich auf dem Solar-Panel eine Transportschutzfolie befinden, entfernen Sie diese.

## Einstellen des Sensors

 TIME - +	Drehen Sie den Einstellregler für ZEIT (TIME) in Richtung „-“ oder „+“, um einzustellen, wie lange das Licht eingeschaltet bleiben soll (von ca. 3 Sekunden bis 7 Minuten). <b>Hinweis:</b> Wenn die Leuchte eingeschaltet ist und eine neue Bewegung festgestellt wird, wird die Beleuchtungsdauer ab der letzten festgestellten Bewegung neu berechnet.
 SENS - +	Mit Empfindlichkeit ist die maximale Entfernung gemeint, in der der Infrarotsensor durch die Bewegung eines Körpers ausgelöst werden kann (10 Meter). Durch Drehen des SENS-Knopfes von (+) nach (-) wird die Empfindlichkeit verringert.
 LUX ☾ ☀	Das Helligkeitssteuermodul verfügt über eine eingebaute Sensorvorrichtung (Photozelle), die Tageslicht und Dunkelheit erkennt. Die Position (☀) legt fest, dass die Leuchte Tag und Nacht vom Infrarotsensor eingeschaltet wird, die Position (☾) legt fest, dass die Leuchte nur nachts vom Infrarotsensor aktiviert wird. Mit dem LUX-Knopf können Sie einstellen, dass die Einheit beim gewünschten Helligkeitsgrad aktiviert wird. <b>Hinweis:</b> Wenn er sich in der Tagesposition befindet, schaltet sich das Gerät ein, wenn es draußen zu hell ist; drehen Sie den Regler in Richtung (☾). Wenn das Licht sich allerdings wegen der Straßenbeleuchtung oder einer hellen Leuchte am Haus nicht einschaltet, drehen Sie diesen Regler in Richtung (☀).

## **Benutzung**

Unter dem Gehäuse des Fluters befinden sich die Buchse für den Stecker des Solarpaneels und ein Druckknopf. Verwenden Sie den Druckknopf zum Ein- und Ausschalten des Fluters. Nach dem Einschalten des Fluters leuchtet er zunächst für die eingestellte Zeit und schaltet sich danach wieder ein, wenn der Bewegungsmelder ausgelöst wird.

## **Umgang mit dem Solar-Fluter**

- Die Leistung des Solar Fluters variiert je nach Jahreszeit, abhängig von der Dauer und Stärke des empfangenen Sonnenlichts.
- Bei länger anhaltenden Wetterperioden ohne ausreichende Sonneneinstrahlung kann es vorkommen, dass der Ladezustand des Akkus zu gering ist, um eine Beleuchtung für längere Zeit zu ermöglichen. Der Akku wird tagsüber mit weniger Energie geladen als nachts Energie entzogen wird. Dadurch verkürzt sich zwangsläufig die Leuchtdauer. Der Akku kann auf diese Weise tiefentladen und somit beschädigt werden.
- Achten Sie darauf, dass das Solar-Panel nicht verschmutzt oder im Winter durch Schnee und Eis bedeckt ist. Dies verringert die Leistungsfähigkeit des Solar-Panels. Kalte Temperaturen haben einen negativen Einfluss auf die Akku-Betriebsdauer. Wenn Sie den Solar-Fluter längere Zeit nicht benötigen, z.B. im Winter, so sollte diese gereinigt und in einem trockenen, frostfreien Raum aufbewahrt werden. Entnehmen Sie den Akku aus des Solar-Fluters, um Schäden an dem Akku oder des Solar-Fluters zu vermeiden.

## **Wechseln des Akkus**

Öffnen Sie, wie in der Grafik gezeigt, das Gehäuse des Fluters und ersetzen Sie die Akkus 2x 3,7 V 1800 mAh 18650 LI-ION gegen Neue gleichen Typs und gleicher Leistung. Achten Sie dabei auf korrekte Polarität, Polaritätssymbole befinden sich im Batteriefach.

## **Reinigung**

- Reinigen Sie das Gehäuse des Solar-Fluters mit einem leicht befeuchteten Tuch. Verwenden Sie nach Bedarf auch etwas Spülmittel. Tauchen Sie den Solar-Fluter nicht in Flüssigkeiten.
- Verwenden Sie keine aggressiven Chemikalien oder Scheuermittel, um die Oberflächen nicht zu beschädigen.

## Technische Daten

Solarzelle:	8 V / 230 mA / 3,5 W (155 x 205 mm), 2,8 m Kabel
Eingang Fluter:	max. 9V $\overline{\text{---}}$ , 1A
LED:	90x, 15 W, 1000 lm, 6500 K
Bewegungsmelder:	140° - 10 m
Abmessungen:	34 x 19 x 16,5 cm
Schutzgrad:	IP44
Akku:	2x 3,7 V $\overline{\text{---}}$ , 1800 mAh, 18650 LI-ION
Leuchtdauer:	bis zu 8 Std. bei vollem Akku



# SAFETY NOTES



Please note the included **General Safety Notes** and the following safety notes to avoid malfunctions, damage or physical injury:

- Please read this manual carefully and use the device only according to this manual.
- Dispose of used packaging material carefully or store it out of the reach of children. There is a danger of suffocation!
- Persons with limited physical, sensorial or mental abilities are not allowed to use the device, unless they are supervised and briefed for their safety by a qualified person.
- The solar Floodlight is no toy. Do not allow children to play with it.
- Only operate the solar floodlight with two 3.7 V 1800 mAh 18650 LI-ION batteries.
- Do not disassemble, burn or short-circuit rechargeable batteries.
- The product may not be exposed to extreme temperatures, strong vibrations or strong mechanical stress.
- Should the unit become damaged do not use it any further and have it repaired by a professional or contact our customer service. Do not disassemble the unit or try repairing it yourself.



	<p><b>Batteries do not belong in the household garbage.</b> For battery disposal please check with your local council.</p>	
--	--	--

# Operation



## Intended Use

The product is used as a decorative solar lamp illuminating paths or areas. The solar panel charges the rechargeable battery during the hours of daylight. The solar floodlight switches on the light automatically when darkness falls, and the rechargeable battery in the device provides the energy for the light. During the day, the solar light switches itself off automatically.

## Assembling and Setting up

- Assemble the parts to resemble the product picture and connect the plug on the solar panel with the socket on the floodlight.
- The solar floodlight is designed to resist the elements and is thus protected against dampness; it should not, however, be directly subjected to wetness or placed directly in water.
- If the solar panel has been covered by a protective foil for protection during transit, remove it.

## Sensor Settings

 <p>TIME - +</p>	Turn the TIME adjustment knob in the "-" or "+" direction to adjust how long the light stays on (from approximately 3 seconds to 7 minutes). <b>Note:</b> If the light is on and new motion is detected, the light duration will be recalculated from the last motion detected.
 <p>SENS - +</p>	Sensitivity means the maximum distance at which the infrared sensor can be triggered by the movement of a body (10 meters). Turning the SENS knob from (+) to (-) decreases the sensitivity.
 <p>LUX ☾ ☀</p>	The brightness control module has a built-in sensor device (photocell) that detects daylight and darkness. The position (☀) defines that the light is activated by the infrared sensor day and night, the position (☾) defines that the light is activated by the infrared sensor only at night. With the LUX knob you can set the unit to activate at the desired brightness level. <b>Note:</b> When it is in the day position, the device will turn on when it is too bright outside; turn the control towards (☾). However, if the light does not turn on because of streetlights or a bright fixture around the house, turn this control toward (☀).

## Operation

The socket for the plug of the solar panel and a push button are located under the housing of the floodlight. Use the push button to turn the floodlight on and off. After switching on the floodlight, it first lights up for the set time and then switches on again when the motion detector is triggered.

## Using the Solar Floodlight

- The performance of the solar floodlight varies according to the season, and the duration and intensity of the sunlight reaching it.
- In long periods of insufficient sunshine, the rechargeable battery may not charge up sufficiently to allow the floodlight to illuminate for a longer length of time. The battery will then take in less energy during the day than they expend at night. This inevitably results in a reduction in the length of time that the light will work for. This could also mean that the battery run completely flat and become damaged as a result.
- Take care that the solar panel does not become dirty and that it is kept free of snow and ice in winter. Otherwise, the performance of the solar panel could be affected. Cold temperatures affect the service life of the battery adversely. If you do not need the solar floodlight for a longer period of time, e.g. in winter, it should be cleaned and stored in a dry, frost-free room. Remove the battery from the solar light to avoid damaging the battery or the solar light.

### ▪ Replacing the Battery

Open the solar cell housing as shown in the graphic and replace the 2x 3.7 V 1800 mAh 18650 LI-ION batteries with new ones of the same type and power. Pay attention to correct polarity, polarity symbols are located in the battery compartment.

## Cleaning

- Wipe the housing of the device with a lightly moistened cloth. Use detergent as needed. Do not immerse the device in water or any other liquid.
- Do not clean the device with aggressive chemicals or abrasives in order not to damage the surfaces.

## Technical Data

Solar cell:	<b>8 V / 230 mA / 3.5W (155 x 205 mm), 2.8 m cable</b>
Floodlight input:	<b>max. 9 V <math>\overline{\text{---}}</math>, 1 A</b>
LED:	<b>90x, 15 W, 1000 lm, 6500 K</b>
Motion detector:	<b>140° - 10 m</b>
Dimensions:	<b>34 x 19 x 16.5 cm</b>
Degree of protection:	<b>IP44</b>
Battery:	<b>2x 3.7 V <math>\overline{\text{---}}</math>, 1800 mAh, 18650 LI-ION</b>
Lighting time:	<b>up to 8 hours with a fully charged battery</b>

# CONSIGNES DE SÉCURITÉ



**S'il vous plaît noter afin d'éviter des dysfonctionnements, des dommages et des effets néfastes sur la santé les informations suivantes:**

- Veuillez lire attentivement ce manuel et utiliser l'appareil uniquement conformément à ce manuel.
- Éliminez les matériaux d'emballage inutiles ou stockez-les dans un endroit inaccessible aux enfants. Il y a danger d'étouffement!
- Les personnes ayant des capacités physiques, sensorielles ou mentales limitées ne peuvent utiliser le dispositif que si elles sont supervisées et instruites par un soignant.
- Le projecteur solaire n'est pas un jouet. Ne laissez pas les enfants jouer avec.
- N'utilisez le projecteur solaire qu'avec deux batteries 3,7 V 1800 mAh 18650 LI-ION.
- Ne démontez pas, ne brûlez pas et ne court-circuitez pas les piles rechargeables.
- Le produit ne doit pas être exposé à des températures extrêmes, à de fortes vibrations ou à de fortes contraintes mécaniques.
- Si l'appareil est endommagé, ne l'utilisez plus et faites-le réparer par un professionnel ou contactez notre service client. Ne démontez pas l'appareil et n'essayez pas de le réparer vous-même.



	<p><b>Batteries n'appartiennent pas à la poubelle.</b> Vous pouvez le charger de nouveau à nous Envoyer ou livrer dans les magasins locaux ou des points de collecte des piles.</p>	
--	---	--

# Utilisation



## Usage prévu

Le produit est utilisé comme lampe solaire décorative éclairant des chemins ou des zones. Le panneau solaire charge la batterie rechargeable pendant les heures de lumière du jour. Le projecteur solaire allume automatiquement la lumière lorsque l'obscurité tombe et la batterie rechargeable de l'appareil fournit l'énergie pour la lumière. Pendant la journée, la lampe solaire s'éteint automatiquement.

## Assemblage et mise en place

- Assemblez les pièces pour ressembler à l'image du produit et connectez la fiche du panneau solaire à la prise du projecteur.
- Le projecteur solaire est conçu pour résister aux intempéries et est ainsi protégé contre l'humidité ; il ne doit cependant pas être directement exposé à l'humidité ou placé directement dans l'eau.
- Si le panneau solaire a été recouvert d'un film de protection pour le protéger pendant le transport, retirez-le.

## Paramètres du capteur

 <p>TIME - +</p>	<p>Tournez le bouton de réglage TIME dans le sens "-" ou "+" pour régler la durée d'allumage de la lumière (de 3 secondes environ à 7 minutes).</p> <p><b>Remarque :</b> Si la lumière est allumée et qu'un nouveau mouvement est détecté, la durée d'éclairage sera recalculée à partir du dernier mouvement détecté.</p>
 <p>SENS - +</p>	<p>La sensibilité désigne la distance maximale à laquelle le capteur infrarouge peut être déclenché par le mouvement d'un corps (10 mètres). Tourner le bouton SENS de (+) à (-) diminue la sensibilité.</p>
 <p>LUX ☀ ☾</p>	<p>Le module de contrôle de la luminosité est doté d'un dispositif de capteur intégré (cellule photoélectrique) qui détecte la lumière du jour et l'obscurité. La position (☀) définit que la lumière est activée par le capteur infrarouge jour et nuit, la position (☾) définit que la lumière est activée par le capteur infrarouge uniquement la nuit. Avec le bouton LUX, vous pouvez régler l'unité pour qu'elle s'active au niveau de luminosité souhaité.</p> <p><b>Remarque :</b> lorsqu'il est en position jour, l'appareil s'allume lorsqu'il fait trop clair à l'extérieur ; tournez la commande vers (☾). Cependant, si la lumière ne s'allume pas à cause des lampadaires ou d'un luminaire lumineux autour de la maison, tournez cette commande vers (☀).</p>

## Utilisation

La prise pour la fiche du panneau solaire et un bouton poussoir sont situés sous le boîtier du projecteur. Utilisez le bouton poussoir pour allumer et éteindre le projecteur. Après avoir allumé le projecteur, il s'allume d'abord pendant la durée réglée, puis se rallume lorsque le détecteur de mouvement se déclenche.

## Utilisation du projecteur solaire

- La performance du projecteur solaire varie selon la saison, la durée et l'intensité de l'ensoleillement qui l'atteint.
- Lors de longues périodes d'ensoleillement insuffisant, la batterie rechargeable peut ne pas se recharger suffisamment pour permettre au projecteur de s'allumer plus longtemps. La batterie absorbera alors moins d'énergie pendant la journée qu'elle n'en dépensera la nuit. Cela se traduit inévitablement par une réduction de la durée de fonctionnement de la lumière. Cela pourrait également signifier que la batterie est complètement déchargée et qu'elle est par conséquent endommagée.
- Veillez à ce que le panneau solaire ne se salisse pas et à ce qu'il soit exempt de neige et de glace en hiver. Sinon, les performances du panneau solaire pourraient être affectées. Les températures froides affectent négativement la durée de vie de la batterie. Si vous n'avez pas besoin du projecteur solaire pendant une longue période, par ex. en hiver, il doit être nettoyé et stocké dans un local sec et à l'abri du gel. Retirez la batterie de la lampe solaire pour éviter d'endommager la batterie ou la lampe solaire.

## Changer la pile

Ouvrez le boîtier de la cellule solaire comme indiqué sur le graphique et remplacez les 2 batteries 3,7 V 1800 mAh 18650 LI-ION par de nouvelles du même type et de la même puissance. Faites attention à la polarité correcte, les symboles de polarité sont situés dans le compartiment à piles.

## Nettoyage

- Essuyez le boîtier de l'appareil avec un chiffon légèrement humide. Utilisez du détergent au besoin. Ne plongez pas l'appareil dans l'eau ou tout autre liquide.
- Ne nettoyez pas l'appareil avec des produits chimiques agressifs ou abrasifs afin de ne pas endommager les surfaces.

## Données techniques

Cellule solaire :	<b>8 V / 230 mA / 3,5 W (155 x 205 mm), câble de 2,8 m</b>
Entrée projecteur :	<b>max. 9 V <math>\overline{\text{---}}</math>, 1 A</b>
LED :	<b>90x, 15 W, 1000 lm, 6500 K</b>
Détecteur de mouvement :	<b>140° - 10 m</b>
Dimensions :	<b>34 x 19 x 16,5 cm</b>
Degré de protection :	<b>IP44</b>
Batterie :	<b>2x 3,7 V <math>\overline{\text{---}}</math>, 1800 mAh, 18650 LI-ION</b>
Autonomie d'éclairage :	<b>jusqu'à 8 heures avec une batterie complètement chargée</b>



# Veiligheidsinstructies



**Neem de volgende instructies in acht om storingen, schade en gezondheidsproblemen te voorkomen:**

- Lees deze handleiding zorgvuldig door en gebruik het apparaat alleen volgens deze handleiding.
- Gooi gebruikt verpakkingsmateriaal voorzichtig weg of bewaar het buiten het bereik van kinderen. Er bestaat verstikkingsgevaar!
- Personen met beperkte fysieke, sensorische of mentale vermogens mogen het apparaat niet gebruiken, tenzij ze onder toezicht staan en door een gekwalificeerd persoon zijn geïnstrueerd voor hun veiligheid.
- De zonneschijnwerper is geen speelgoed. Laat kinderen er niet mee spelen.
- Gebruik de zonneschijnwerper alleen met twee 3,7 V 1800 mAh 18650 LI-ION-batterijen.
- Oplaadbare batterijen niet demonteren, verbranden of kortsluiten.
- Het product mag niet worden blootgesteld aan extreme temperaturen, sterke trillingen of sterke mechanische belasting.
- Mocht het apparaat beschadigd raken, gebruik het dan niet meer en laat het repareren door een vakman of neem contact op met onze klantenservice. Demonteer het apparaat niet en probeer het niet zelf te repareren.



	<p><b>Batterijen horen niet thuis bij het huisvuil.</b></p> <p>Neem contact op met uw gemeente voor informatie over het afvoeren van batterijen.</p>	
--	--	--

# Gebruik



## Gepast gebruik

Het product wordt gebruikt als decoratieve lamp op zonne-energie die paden of gebieden verlicht. Het zonnepaneel laadt de oplaadbare batterij op tijdens de uren van daglicht. De zonneschijnwerper schakelt het licht automatisch in als het donker wordt en de oplaadbare batterij in het apparaat levert de energie voor het licht. Overdag schakelt de zonneschijnwerper zichzelf automatisch uit.

## Monteren en instellen

- Monteer de onderdelen om op de productfoto te lijken en verbind de stekker op het zonnepaneel met de aansluiting op de schijnwerper.
- De zonneschijnwerper is ontworpen om de elementen te weerstaan en is dus beschermd tegen vocht; het mag echter niet direct worden blootgesteld aan nattigheid of direct in water worden geplaatst.
- Als het zonnepaneel tijdens het transport is afgedekt met een beschermende folie, verwijder deze dan.

## Sensorinstellingen

 <p>TIME</p> <p>- +</p>	<p>Draai de TIME-instelknop in de richting "-" of "+" om aan te passen hoe lang het licht blijft branden (van ongeveer 3 seconden tot 7 minuten).</p> <p><b>Let op:</b> als het licht aan is en er wordt een nieuwe beweging gedetecteerd, dan wordt de lichtduur opnieuw berekend op basis van de laatst gedetecteerde beweging.</p>
 <p>SENS</p> <p>- +</p>	<p>Gevoeligheid betekent de maximale afstand waarop de infraroodsensor kan worden geactiveerd door de beweging van een lichaam (10 meter). Door de SENS-knop van (+) naar (-) te draaien, wordt de gevoeligheid verlaagd.</p>
 <p>LUX</p> <p>☾ ☀</p>	<p>De helderheidsregelmodule heeft een ingebouwd sensorapparaat (fotocel) dat daglicht en duisternis detecteert. De positie (☀) definieert dat het licht dag en nacht wordt geactiveerd door de infraroodsensor, de positie (☾) definieert dat het licht alleen 's nachts wordt geactiveerd door de infraroodsensor. Met de LUX-knop kunt u de unit instellen om op het gewenste helderheidsniveau te activeren.</p> <p><b>Let op:</b> Als het in de dagstand staat, gaat het apparaat aan als het buiten te licht is; draai de knop naar (☾). Als het licht echter niet aangaat vanwege straatverlichting of een felle armatuur in huis, draait u deze knop naar (☀).</p>

## **Operatie**

Het stopcontact voor de stekker van het zonnepaneel en een drukknop bevinden zich onder de behuizing van de schijnwerper. Gebruik de drukknop om de schijnwerper aan en uit te zetten. Na het inschakelen van de breedstraler brandt deze eerst voor de ingestelde tijd en schakelt vervolgens weer in als de bewegingsmelder wordt geactiveerd.

## **De zonneschijnwerper gebruiken**

- De prestaties van de zonneschijnwerper variëren afhankelijk van het seizoen en de duur en intensiteit van het zonlicht dat erop valt.
- Bij langdurige perioden met onvoldoende zonneschijn kan het zijn dat de oplaadbare batterij niet voldoende wordt opgeladen om de schijnwerper gedurende een langere tijd te laten branden. De batterij verbruikt dan overdag minder energie dan 's nachts. Dit resulteert onvermijdelijk in een vermindering van de tijdsduur dat het licht zal werken. Dit kan ook betekenen dat de batterij helemaal leeg raakt en daardoor beschadigd raakt.
- Zorg ervoor dat het zonnepaneel niet vuil wordt en in de winter sneeuw- en ijsvrij wordt gehouden. Anders kunnen de prestaties van het zonnepaneel worden beïnvloed. Koude temperaturen hebben een nadelige invloed op de levensduur van de batterij. Als u de zonneschijnwerper voor een langere tijd niet nodig heeft, b.v. in de winter moet het worden schoongemaakt en opgeslagen in een droge, vorstvrije ruimte. Verwijder de batterij uit de solarlamp om beschadiging van de batterij of de solarlamp te voorkomen.

## **Batterijen verwisselen**

Open de zonnecelbehuizing zoals weergegeven in de afbeelding en vervang de 2x 3.7 V 1800 mAh 18650 LI-ION batterijen door nieuwe van hetzelfde type en vermogen. Let op de juiste polariteit, de polariteitssymbolen bevinden zich in het batterijvak.

## **Reiniging**

- Veeg de behuizing van het apparaat af met een licht bevochtigde doek. Gebruik wasmiddel indien nodig. Dompel het apparaat niet onder in water of een andere vloeistof.
- Reinig het apparaat niet met agressieve chemicaliën of schuurmiddelen om de oppervlakken niet te beschadigen.

### Technische specificaties

Zonnecel:	<b>8 V / 230 mA / 3,5 W (155 x 205 mm), 2,8 m kabel</b>
Floodlight ingang:	<b>max. 9 V <math>\overline{\text{---}}</math>, 1 A</b>
LED:	<b>90x, 15 W, 1000 lm, 6500 K</b>
Bewegingsmelder:	<b>140° - 10 m</b>
Afmetingen:	<b>34 x 19 x 16,5 cm</b>
Beschermingsgraad:	<b>IP44</b>
Batterij:	<b>2x 3,7 V <math>\overline{\text{---}}</math>, 1800 mAh, 18650 LI-ION</b>
Verlichtingstijd:	<b>tot 8 uur met een volledig opgeladen batterij</b>

# INFORMAZIONI SULLA SICUREZZA



Si prega di notare in modo da evitare malfunzionamenti, danni e effetti negativi sulla salute seguenti informazioni:

- Si prega di leggere attentamente questo manuale e utilizzare il dispositivo solo in conformità con questo manuale.
- Smaltire il materiale di imballaggio non necessario o conservarlo in un luogo inaccessibile ai bambini. C'è il pericolo di soffocamento!
- Le persone con limitate capacità fisiche, sensoriali o mentali non possono usare il dispositivo a meno che non siano supervisionate e istruite da un assistente.
- Il proiettore solare non è un giocattolo. Non permettere ai bambini di giocarci.
- Azionare il proiettore solare solo con due batterie agli ioni di litio da 3,7 V 1800 mAh 18650.
- Non smontare, bruciare o cortocircuitare le batterie ricaricabili.
- Il prodotto non deve essere esposto a temperature estreme, forti vibrazioni o forti sollecitazioni meccaniche.
- In caso di danneggiamento dell'unità, non utilizzarla ulteriormente e farla riparare da un professionista o contattare il nostro servizio clienti. Non smontare l'unità né tentare di ripararla da soli.



	<p><b>Le batterie non appartengono nella spazzatura.</b> È possibile ricaricarla di nuovo a noi inviare o consegnare nei negozi locali o punti di raccolta delle pile.</p>	
--	--	--









Wir, die **Westfalia Werkzeugcompany, Werkzeugstraße 1, D-58093 Hagen**,  
*We, the Westfalia Werkzeugcompany, Werkzeugstraße 1, D-58093 Hagen,*

erklären in alleiniger Verantwortung, dass das Produkt  
*declare by our own responsibility that the product*

## **Solar-Fluter mit Bewegungsmelder**

*Solar Floodlight with Motion Sensor*

**Artikel Nr. 97 53 50**

*Article No. 97 53 50*

den wesentlichen Schutzanforderungen genügt, die in den Europäischen Richtlinien und deren Änderungen festgelegt sind.

*is according to the basic requirements, which are defined in the European Directives and their amendments.*

<b>2011/65/EU</b>	<b>Beschränkung der Verwendung bestimmter gefährlicher Stoffe in Elektro- und Elektronikgeräten (RoHS)</b>
2011/65/EU	Restriction of the Use of certain hazardous Substances in electrical and electronic Equipment (RoHS)
<b>2014/30/EU</b>	<b>Elektromagnetische Verträglichkeit (EMV)</b>
2014/30/EU	Electromagnetic Compatibility (EMC) EN 55015:2019+A11, EN 61547:2009

Die technischen Unterlagen werden bei der QS der Westfalia Werkzeugcompany verwahrt.  
*The technical documentations are on file at the QA department of the Westfalia Werkzeugcompany.*

Hagen, den 26. April 2023  
*Hagen, 26<sup>th</sup> of April, 2023*

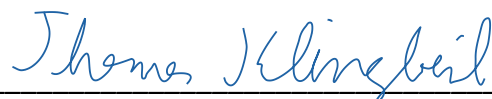

Thomas Klingbeil,  
Qualitätsbeauftragter / QA Representative

# KUNDENBETREUUNG | CUSTOMER SERVICES

## DEUTSCHLAND

Westfalia  
Werkzeugstraße 1  
D-58093 Hagen

Telefon: (0180) 5 30 31 32  
Telefax: (0180) 5 30 31 30  
Internet: [www.westfalia.de](http://www.westfalia.de)

## ÖSTERREICH

Westfalia  
Moosham 31  
A-4943 Geinberg OÖ

Telefon: (07723) 4 27 59 54  
Telefax: (07723) 4 27 59 23  
Internet: [www.westfalia-versand.at](http://www.westfalia-versand.at)

## SCHWEIZ

Westfalia  
Wydenhof 3a  
CH-3422 Kirchberg (BE)

Telefon: (034) 4 13 80 00  
Telefax: (034) 4 13 80 01  
Internet: [www.westfalia-versand.ch](http://www.westfalia-versand.ch)

## ENTSORGUNG | DISPOSAL



### **Werter Kunde,**

bitte helfen Sie mit, Abfall zu vermeiden.

Sollten Sie sich einmal von diesem Artikel trennen wollen, so bedenken Sie bitte, dass viele seiner Komponenten aus wertvollen Rohstoffen bestehen und wiederverwertet werden können. Entsorgen Sie ihn daher nicht in die Mülltonne, sondern führen Sie ihn bitte Ihrer Sammelstelle für Elektroaltgeräte zu.

### **Dear Customer**

Please help avoid waste materials.

If you at some point intend to dispose of this article, then please keep in mind that many of its components consist of valuable materials, which can be recycled. Please do not discharge it in the rubbish bin, but check with your local council for recycling facilities in your area.